

A man in a red shirt and a woman in a white shirt are standing in a modern dining room, looking out a large window. The room features a round white table with a plate of croissants and a white coffee cup. A modern chandelier hangs above the table. The window has a white frame and a light-colored blind. The background shows a blurred view of a residential building.

GEALAN

INNOVATION MIT SYSTEM

Sistema a tre
guarnizioni

S 7000 IQ

Puro design

Caratteristiche

Diamo un'occhiata

Comfort

I profili in PVC per infissi appartenenti al sistema S 7000 IQ presentano tutte le caratteristiche qualitative che permettono alle finestre di avere una lunga durata nel tempo. Le finestre realizzate con questo sistema sono sintesi ideale di bellezza e funzionalità, resistenza alle intemperie senza bisogno di manutenzioni, facili da pulire. Anche con il passare degli anni vi sembreranno sempre come nuove.

Estetica

Il sistema S 7000 IQ, come nessun altro sistema di profili, unisce alla grande funzionalità un'estetica curata che gli conferisce forme ideali. I morbidi arrotondamenti degli angoli visibili dei profili, le dimensioni proporzionate ed i fermavetri eleganti trasmettono un tocco di esclusività e ridefiniscono l'importanza dell'abitazione.

Contenuti:

Puro design

Eleganza senza tempo

4

Sicurezza

Un sistema completo

5

acrylcolor

Resistenza del colore

6

Imitazione del legno

Pellicole decorative effetto legno

8

Diversità di varianti

Illimitate possibilità

9

Isolamento termico

Cinque camere di serie

10

GECCO

GEALAN CLIMA CONTROL

11

S 7000 IQ plus

Isolamento termico con il "plus"

13

Contratto ecologico GEALAN

Impegno al riciclaggio

14



Sicurezza

La protezione ed il senso di sicurezza sono necessità basilari nella vita di ciascun individuo. Infatti non si tratta solo di valori materiali, questi concetti coinvolgono soprattutto i sentimenti che si provano all'interno delle mura domestiche. Il sistema di profili per infissi S 7000 IQ risponde perfettamente a tutte le esigenze legate ad un efficace protezione antieffrazione.

Varietà

Il sistema S 7000 IQ consente ad architetti e progettisti una creatività senza limiti. Tutti i profili sono disponibili in un gran numero di colori sia nell'esclusivo acrylcolor sia nei rivestiti, effetto legno o colorati. Da un punto di vista tecnico si possono realizzare elementi fino alla classe 5 di isolamento acustico e con i massimi valori di isolamento termico. Profili addizionali e di accoppiamento permettono inoltre di realizzare elementi di grandi dimensioni.



Puro design

Eleganza senza tempo

L'unione armonica tra l'aspetto degli infissi ed il resto della facciata permette di ampliare le prospettive di progettazione e rende praticamente illimitata la creatività di architetti e costruttori. Le finestre moderne sono qualcosa di più che semplici fonti di luce ed adempiono a numerose altre esigenze oltre a quelle dell'areazione degli ambienti. Al giorno d'oggi esse sono a tutti gli effetti elementi architettonici e grazie alla loro dimensione, forma, colore e disposizione, caratterizzano l'aspetto delle facciate e determinano l'atmosfera degli am-

bienti esterni. Le finestre sono un'espressione della propria individualità e del proprio stile di vita. Ogni finestra trae la sua bellezza dal sistema di profili che la compone. Per questo abbiamo dotato il nostro esclusivo sistema di profili S 7000 IQ di speciali caratteristiche che sono in grado di soddisfare ogni desiderio estetico: proporzioni armoniche, morbide curve, sezioni sottili, superfici brillanti e lisce. Il sistema S 7000 IQ rappresenta perciò l'estetica unita alla versatilità – per finestre dotate di uno stile e di un'eleganza senza tempo.



Classica

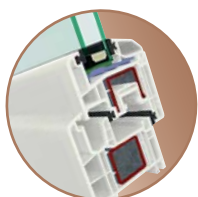

Battente a gradino
Linea classica

Design



Battente semicomplanare
Estetica orientata al design

Sezioni sottili dei nodi centrali

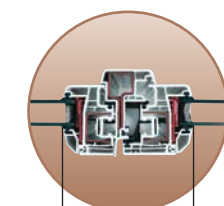

← anta 7093/7303

Profilo dell'anta speciale per elementi di dimensioni anche molto grandi e che soddisfano le massime esigenze estetiche.

138 mm

anta 7066/7300 →

Combinazione per nodo centrale dell'anta molto stretto, con vista da interno o esterno simmetrica. La maniglia si trova al centro, sul profilo di battuta interno.

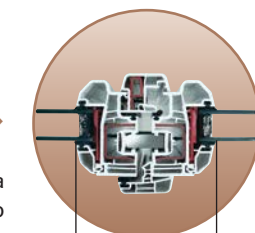

122 mm

→ La forma del fermavetro è una componente importante per la creazione della finestra perfetta. Le diverse varianti permettono la realizzazione di qualunque desiderio.

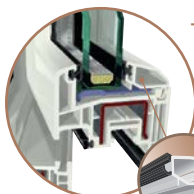

Sicurezza

Un sistema completo

Il sistema "di sicurezza" S 7000 IQ offre una intrinseca protezione antieffrazione. La grande profondità di costruzione del telaio di 74 mm., lo spessore consistente delle pareti dei profili e la battuta della guarnizione centrale, come barriera addizionale, sono argomenti tecnici convincenti per la sicurezza dell'insieme. A questo si aggiunge anche il fissaggio stabile e sicuro delle viti ferramenta nell'anta. Il sistema S 7000 IQ è stato sottoposto con successo ai vari test antieffrazione WK1 e WK2.

Caratteristiche di sicurezza

Grande profondità di costruzione, →
con telaio di 74mm.

Cinque camere interne →

Consistente spessore delle →
pareti dei profili

Battuta della guarnizione centrale →
come barriera addizionale

Ferramenta avvitata nell'anta →
attraverso due pareti di PVC

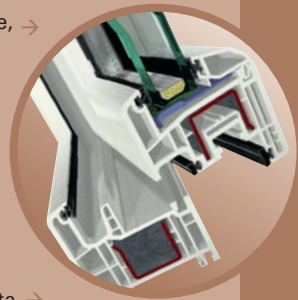

Battuta della guarnizione centrale

- Assicura ulteriormente le finestre contro i tentativi di forzatura tramite utensili di scasso come scalpelli o cacciaviti
- La pinna della cava ferramenta permette un fissaggio assolutamente stabile delle viti e della ferramenta e agisce come ulteriore sicurezza contro tentativi di scasso

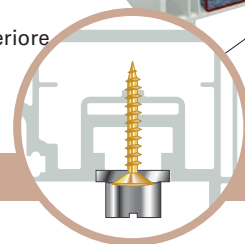
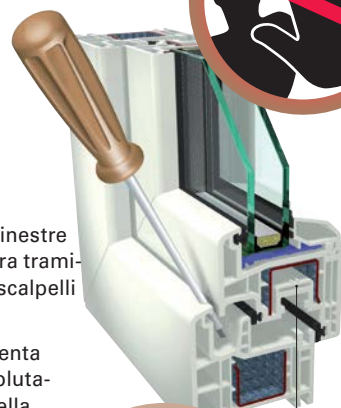

Antieffrazione per abitazioni

Classe di resistenza RC2 / RC2N

- protezione verso scassinatori occasionali
- contro tentativi di scassinamento con attrezzature semplici come cacciaviti, pinze e cunei



acrylcolor

Resistenza del colore

L'estetica in architettura nasce dall'armonia perfetta fra materiali, colori e forme. Non importa se si tratta di edificio storico, abitazioni moderne o edifici industriali di alto pregio. Gli infissi colorati in acrylcolor hanno una grande importanza per la configurazione delle facciate. Gli edifici si trasformano così in seducenti punti di attrazione diventando dei biglietti da visita inconfondibili.

Le finestre, essendo elementi della facciata, sono esposte ai raggi solari, alle variazioni climatiche e ambientali così come alle azioni meccaniche. Qui è dove immediatamente si nota che non tutti i profili colorati sono uguali. Le finestre acrylcolor permettono un effetto bicolore con la parte interna di colore bianco in PVC e all'esterno il PMMA (polimetilmetacrilato, vetro acrilico) colorato diversamente, secondo il gusto dell'utente. Il vetro acrilico è ciò che rende le nostre finestre estremamente resistenti contro tutti i tipo di attacchi climatici come sole, vento, pioggia, ghiaccio e sbalzi termici. Una stabilità tale, al punto che, anche in caso di modifiche o realizzazioni successive non si noteranno differenze di colore rispetto alle altre già presenti.



GEALAN PROGRAMMA-acrylcolor

Potete trovare il programma attuale dei colori acrylcolor alla pagina www.gealan.it

Caratteristiche speciali



Nessuna vernice

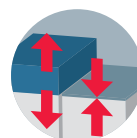

Circa 0,5 mm di spessore in più rispetto a qualunque rivestimento in vernice

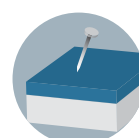

Resistente ai graffi



Unione inscindibile con il profilo



Assoluta protezione contro le scrostature

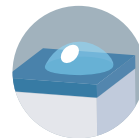

Estremamente facile da pulire

MAGGIORI DETTAGLI SU ACRYLCOLOR IN:

[@](http://www.acrylcolor.net)

VEDRETE LA DIFFERENZA....



acrylcolor – qualità certificata

Da oltre trent'anni ormai, GEALAN fabbrica profili acrylcolor con il metodo della coestrusione. Questa innovativa tecnica si differenzia sostanzialmente da tutti gli altri abituali procedimenti di lavorazione. Nel processo di coestrusione, lo strato di colore acrilico si unisce indissolubilmente con il profilo di PVC, uno strato di colore resistente alla luce, ai raggi UV e di lunghissima durata nel tempo.

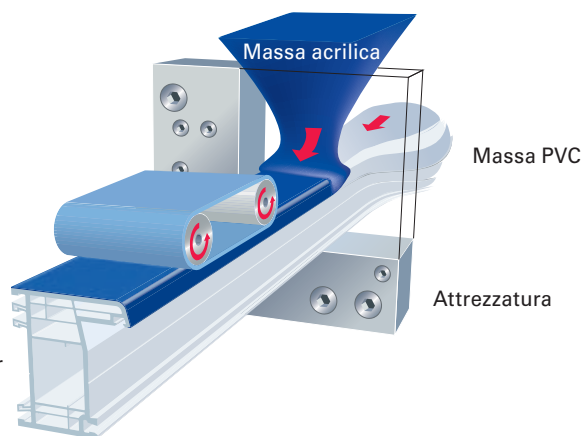

Alta riflessione

La base di PVC bianca sotto lo strato di colore acrilico permeabile ai raggi infrarossi riflette considerevolmente le radiazioni solari. Con questa particolarità si riduce considerevolmente il riscaldamento superficiale dei profili, anche ad alte temperature di irraggiamento. La differenza di temperatura risultante fra la parte di profilo bianco e quella di colore acrilico, anche scuro, è sorprendentemente piccola.

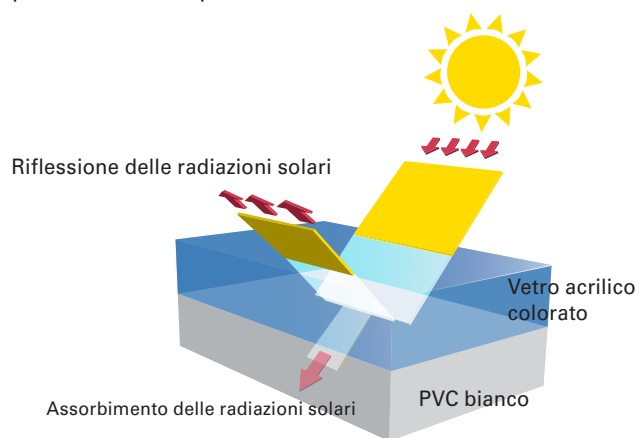

Effetto legno

Sorprendentemente pellicole

Per tutti coloro che desiderino un aspetto naturale senza rinunciare ai vantaggi della moderna tecnica di realizzazione degli infissi, la soluzione ottimale è rappresentata dalla finestra in PVC rivestita effetto legno.

Per ristrutturazioni così come per la realizzazione di nuovi edifici, i profili pellicolati effetto legno GEALAN Vi sorprenderanno esteticamente e per funzionalità. È la soluzione adatta come elemento stilistico classico nelle ristrutturazioni di vecchie costruzioni, abbinandosi armoniosamente al paesaggio.

Per concludere, gli infissi con profili pellicolati effetto legno GEALAN possiedono tutte le caratteristiche delle moderne finestre in PVC ed al contempo l'effetto decorativo dell'intramontabile legno.

Affascinanti pellicole decoro e tinta unita

Per le vostre finestre potete scegliere tra affascinanti pellicole effetto legno o tinta unita: pellicolato esternamente ed internamente il classico bianco oppure pellicolato su entrambi i lati per un effetto particolarmente raffinato.

Potete scegliere tra un vasto assortimento di decori e colori quello che più si adatta a voi ed alla vostra casa.



Potete trovare il programma attuale delle pellicole alla pagina www.gealan.it

GEALAN **PROGRAMMA PELLICOLE**

 GEALAN



Diversità di varianti

Illimitate possibilità

Grazie ad una nuova tecnologia di applicazione delle pellicole, GEALAN è capace di offrire innumerevoli combinazioni di colore. Colori diversi di acrylcolor, combinati con pellicole effetto

legno o tinta unita. Non rappresenta un ostacolo se i profili sono caratterizzati da numerose smussature o complessi arrotondamenti.

Varietà illimitata di decorazioni



Con un sistema di cambio veloce della pellicola in produzione per le diverse geometrie dei profili si offre un numero quasi illimitato di possibili combinazioni.

Possibilità di combinazioni

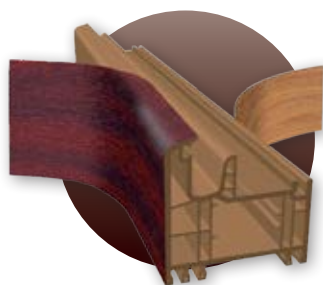

Decorazioni differenti all'interno ed all'esterno. Il lato esterno delle finestre segue le necessità estetiche della facciata, mentre il lato interno si adegua allo stile delle decorazioni e dell'arredamento dell'abitazione.

acrylcolor + pellicole effetto legno

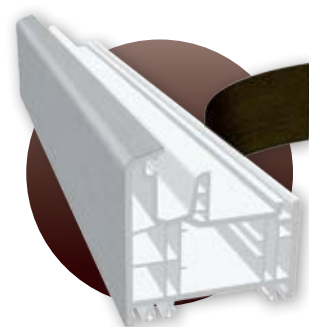

Non si deve rinunciare alle eccellenti caratteristiche di acrylcolor se si desidera realizzare il lato interno del serramento con pellicole effetto legno o colorate.

Isolamento termico

Cinque camere di serie

I costi crescenti dell'energia si convertono sempre più in una voce di spesa enorme e non solo nel settore residenziale privato. Oltre a ciò, le nuove norme e le imposizioni legali in materia di tutela ambientale aumentano le esigenze di isolamento termico delle finestre.

Per questo, il sistema S 7000 IQ è stato realizzato con una profondità dei telai di 74 mm. Una struttura interna con cinque camere, studiate nel minimo dettaglio, impedisce l'insorgenza di ponti termici ottimizzando le prestazioni di isolamento termico. Aggiunto a tutto questo, si è dotata la battuta della guarnizione centrale di una ulteriore camera interna, definendo una struttura a cinque camere anche nella zone della giunzione telaio - anta. Il valore di trasmittanza termica U, verificato includendo anche i rinforzi metallici standard risulta estremamente basso; $U_f = 1,1 \text{ W}/(\text{m}^2 \cdot \text{K})^*$.

(*vedasi rapporto di prova Nr. 31100 0855/1/00 HFB Engineering GmbH, Leipzig)



Air Watch

Sebbene il sistema di ventilazione GECCO permetta un'areazione di base regolata, non si può rinunciare ad un ricambio d'aria completo nelle stanze, almeno di tanto in tanto.



- indica se il livello di umidità nell'abitazione è corretto
- di facile montaggio

GECCO

GEALAN CLIMA CONTROL

È piccolo, discreto e lavora dietro le quinte. Questo piccolo dispositivo di grande effetto permette di trasformare delle finestre normali in "finestre climatizzate". Il sistema ventilazione automatica GECCO 2 (GEALAN CLIMA CONTROL) previene la formazione della muffa nella zona delle finestre. Nella posizione di riposo il dispositivo è aperto e l'aria riesce a penetrare facilmente all'interno dell'abitazione. Nel caso di una maggiore velocità del vento, sarà l'aria stessa a chiudere il canale di scambio. In questo modo il sistema di ventilazione si occupa dello scambio regolato tra aria interna ed esterna.

GECCO 4 rappresenta la variante più nuova di questo sistema. Dispone inoltre anche di un filtro per le polveri ed i pollini, di una griglia protettiva contro gli insetti e di un sistema di protezione dalla pioggia.



GECCO 2



GECCO 4





CALCOLATE IN MODO SEMPLICE IL VOSTRO
POTENZIALE RISPARMIO ENERGETICO.

MAGGIORI INFORMAZIONI IN:

www.gealan.de/energiesparrechner



I vantaggi di GECCO:

- Ottimo interscambio dell'aria con livelli di pressione normale
- Minima dispersione dell'energia
- Nessun suono o sibilo dovuto alle correnti d'aria
- Regolazione della ventilazione brevettata e totalmente automatica
- Nessuna comparsa di correnti d'aria nemmeno in caso di forte vento
- Nessun problema di gestione grazie all'automazione
- Elevato isolamento termico e acustico
- Eliminazione del rischio di formazione di muffe
- Permanente ventilazione di base
- Economico

S 7000 IQ plus

Isolamento termico con il "plus"

Con il nuovo sistema S 7000 IQ plus GEALAN da la risposta ad una richiesta centrale di risparmio energetico, cioè il miglioramento dell'isolamento termico di stabilimenti. Il nuovo sistema con guarnizione centrale offre, per soddisfare questa richiesta sei camere ed una profondità di costruzione di 83 mm. Gli as-

semblatori GEALAN possono così reagire ancora meglio alle direttive di costruttori e architetti, potendo partecipare ad appalti che richiedono una profondità di costruzione di e oltre 80 mm. Il nuovo sistema S 7000 IQ plus si integra completamente nel sistema S 7000 IQ, creando una scelta vastissima.

S 7000 IQ plus

Potete contare sul „plus“ del S 7000!

$U_f = 1,0 \text{ W}/(\text{m}^2\cdot\text{K})$
con acciaio standard



Vantaggi del sistema S 7000 IQ plus

- Ottime caratteristiche di isolamento termico e acustico ($U_f = 1,0 \text{ W}/(\text{m}^2\cdot\text{K})$ con rinforzo d'acciaio standard)
- Stabilità eccellente
- Tratteggio di forma perfetta
- Design estetico
- Diverse scelte di varianti per l'anta
- Ampia scelta di varianti
- Effetti di sinergia per il magazzino e la logistica



Contratto ecologico GEALAN

Impegno con l'economia del riciclaggio

Già prima dell'entrata in vigore della legge relativa al riciclaggio dei rifiuti, GEALAN offriva ai suoi clienti l'impegno per "l'economia di riciclaggio" sotto forma di "Contratto ecologico GEALAN". I Fabbricanti di profili e le imprese specializzate nella produzione degli infissi condividono questo contratto per il riciclaggio di finestre in PVC usate e degli scarti di profilo prodotti durante il processo di fabbricazione degli infissi. L'obiettivo è quello di far rientrare il PVC in un sistema di riciclaggio chiuso a questo tipo di materiale. Il

prezioso PVC, un materiale termoplastico ottenuto da materie prime naturali come il petrolio e il sale comune, è troppo prezioso per finire nelle discariche o negli inceneritori. Grazie alla possibilità di essere totalmente riciclato esso diventa assolutamente adeguato per una sua rielaborazione nel processo produttivo. Allo stesso modo le vecchie finestre in PVC una volta smontate possono essere ridotte in granuli e riutilizzate. In questo modo il PVC si converte in uno dei materiali con maggior capacità di riciclaggio.



Ciclo del riciclaggio degli infissi in PVC



Nostro management per l'ambiente



EMAS
GEPÜFTES
UMWELTMANAGEMENT
DE-5-106-00003
DE-5-154-00004



Il Partner GEALAN è a Vs. disposizione:



INNOVATION MIT SYSTEM